

Mtech^{GROUP}

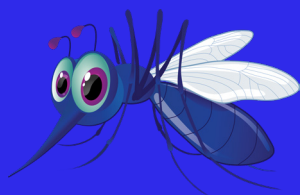

PLISOVANÁ SÍŤ

MOSKYTECH SLIM

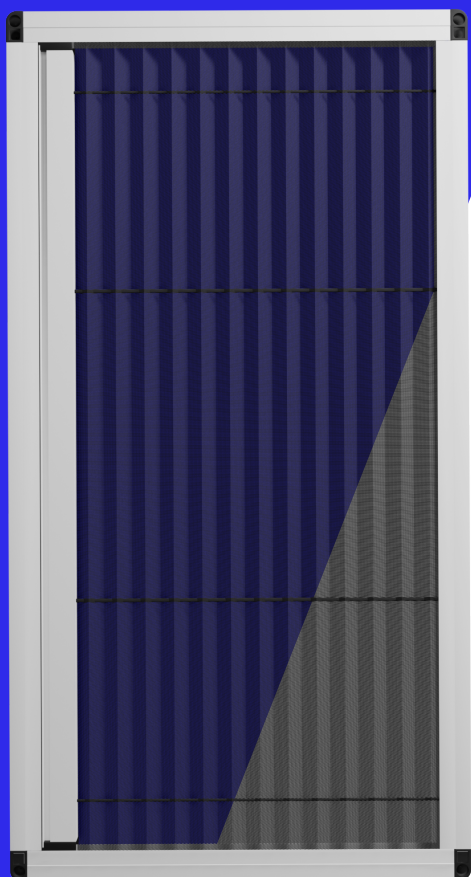

- > Ultra tenký profil
- > Nejtenčí profil na trhu
- > Různé varianty montáže

Zjistit více
o produktu přes
QR kód.

Jednoduchý návod pro každého.
Naskenujte QR kód



> Části sítě SLIM

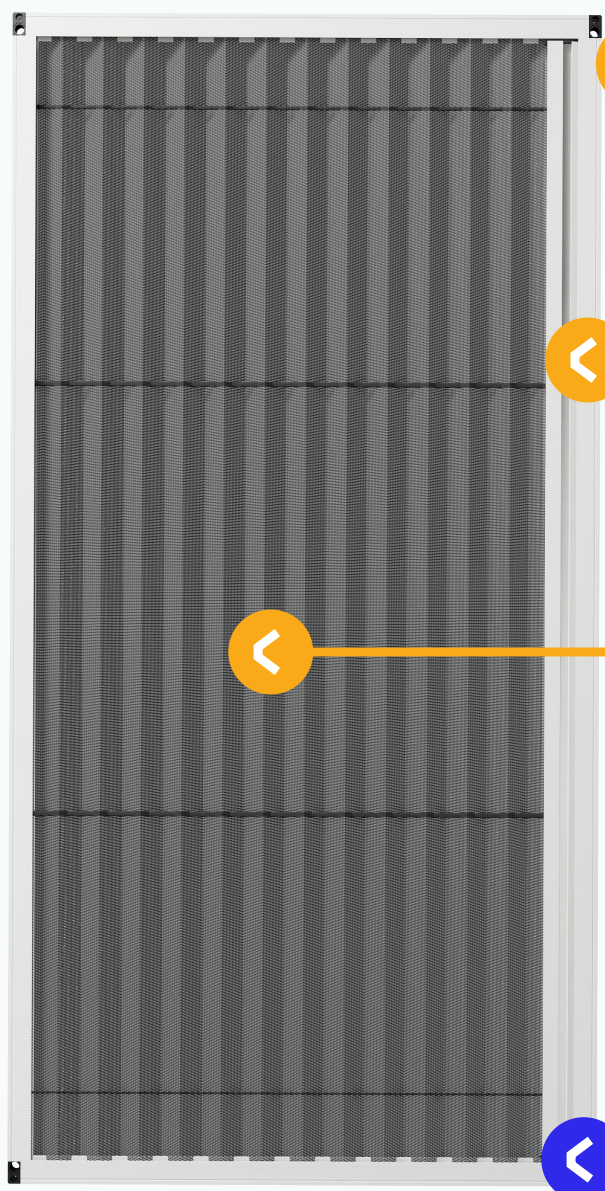

Profil

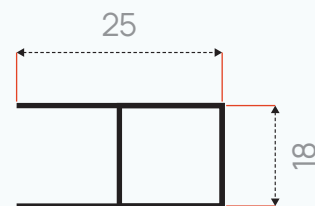

Madlo

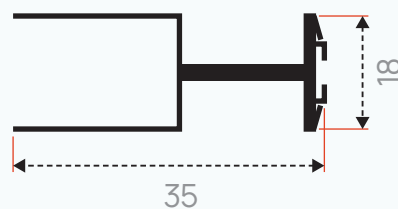

Sítovina / látka



Bezbariér
Volitelný krok

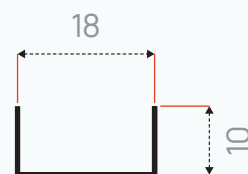

> Pestrý výber štýlových farieb

i Seznam všech barev naleznete na webové stránce produktu.
Pro více informací naskenujte [QR kód z obálky](#).

! Garance barevnosti v rámci celé zakázky!
Výrobce nezaručuje barevnou shodu mezi jednotlivými zakázkami!

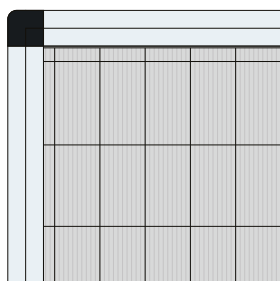

○ RAL: 9016

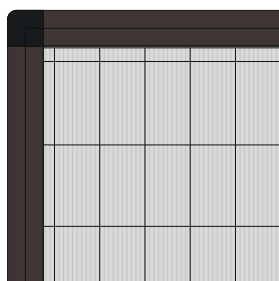

● RAL: 8019

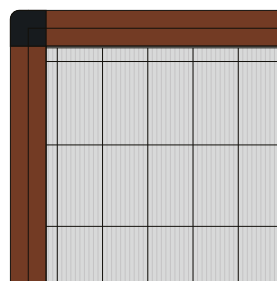

● RAL: 8003

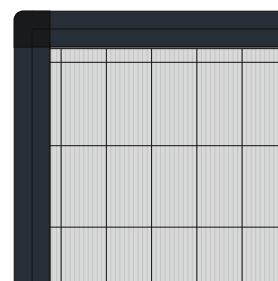

● RAL: 7016



Varianty výrobku

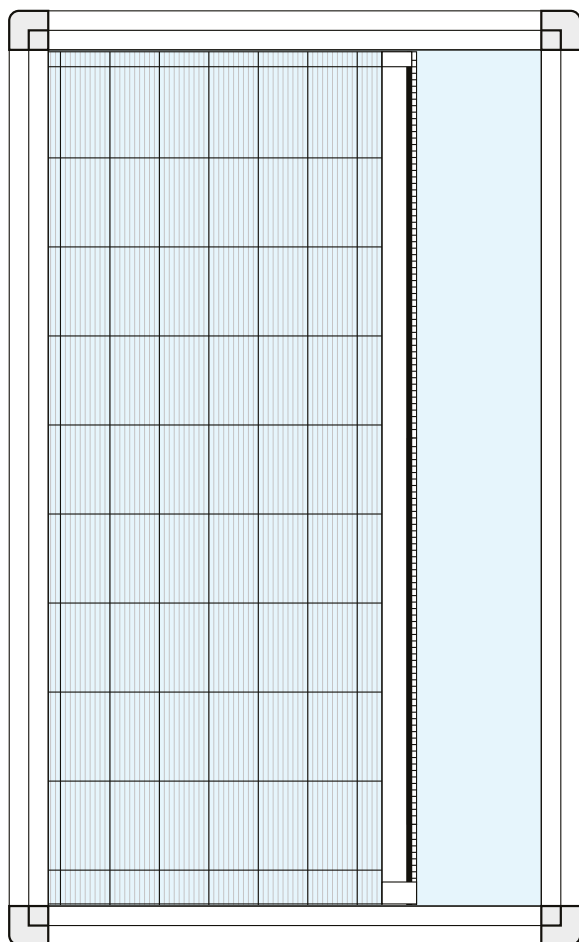

Klasická
(okenní, dveřní)

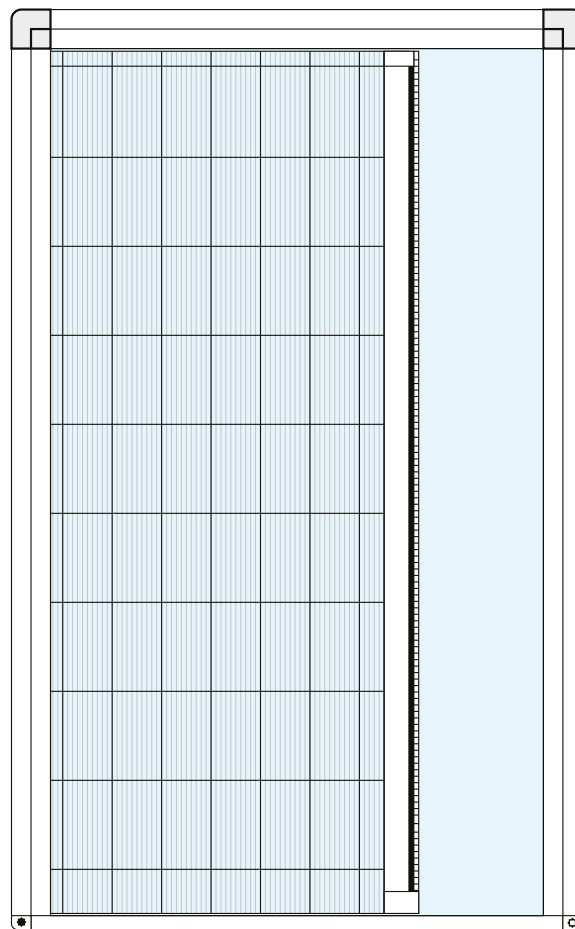

Bezbariérová
(dveřová)

> Varianty stahování/vytahování

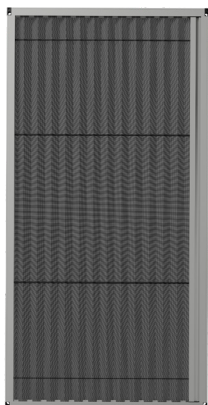

Vytahování z leva

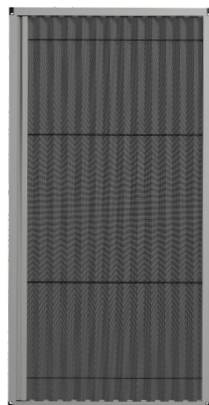

Vytahování z prava

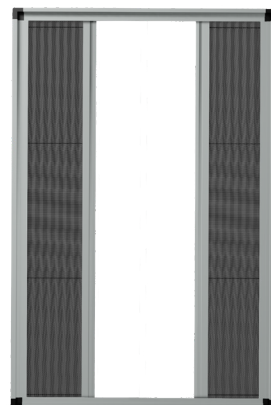

Ze stran do středu

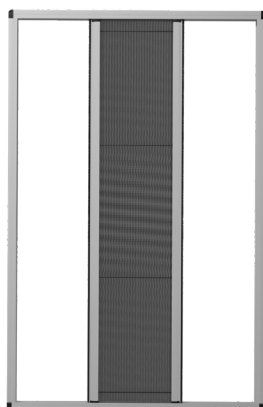

Ze středu do stran

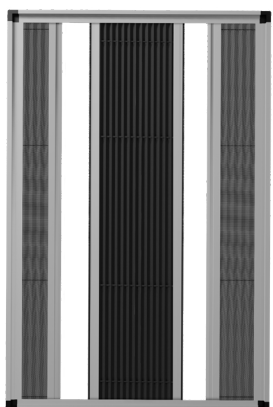

KOMBI

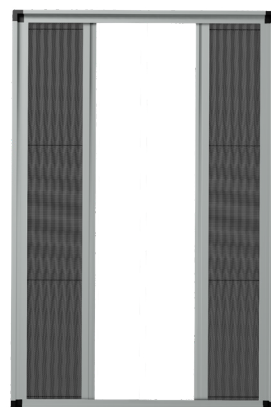

DUO

> Typ a umístění

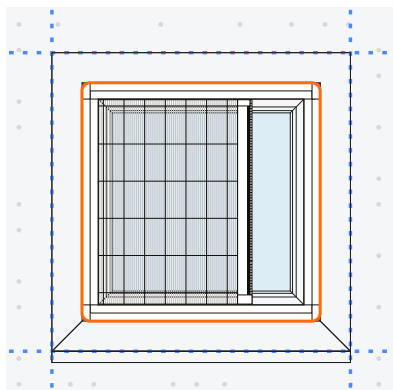

Na rám

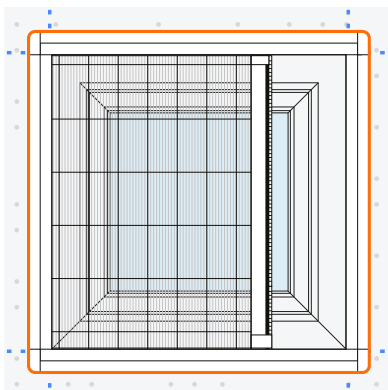

Na zeď

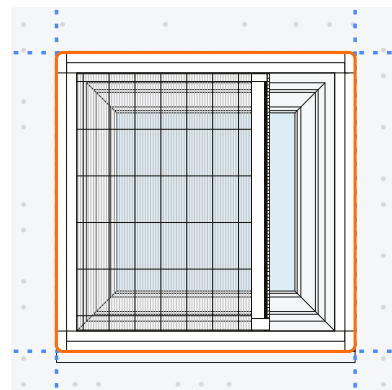

Do otvoru/ostění

> Rozložení klasické varianty

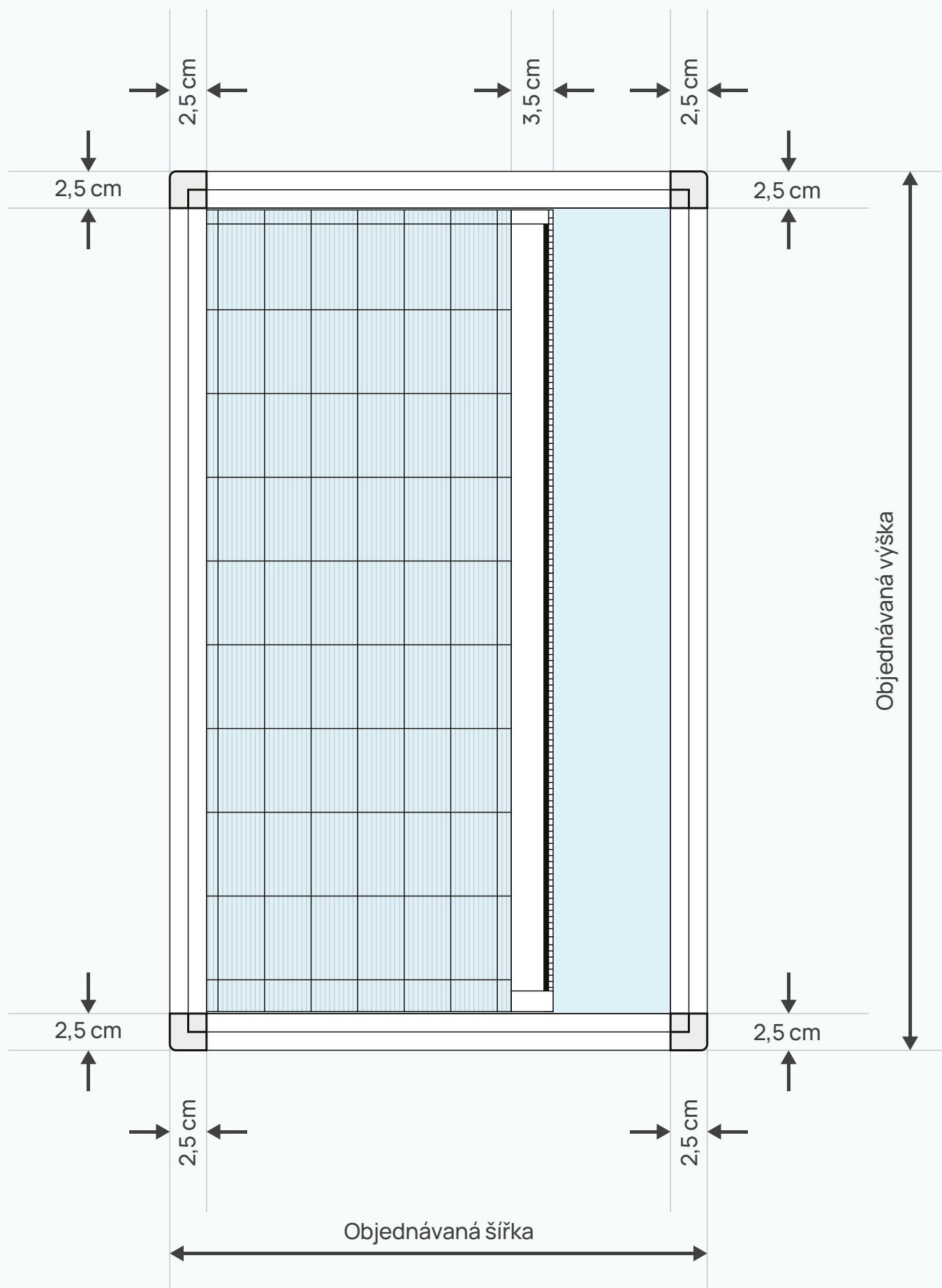

> Rozložení bezbariérové varianty

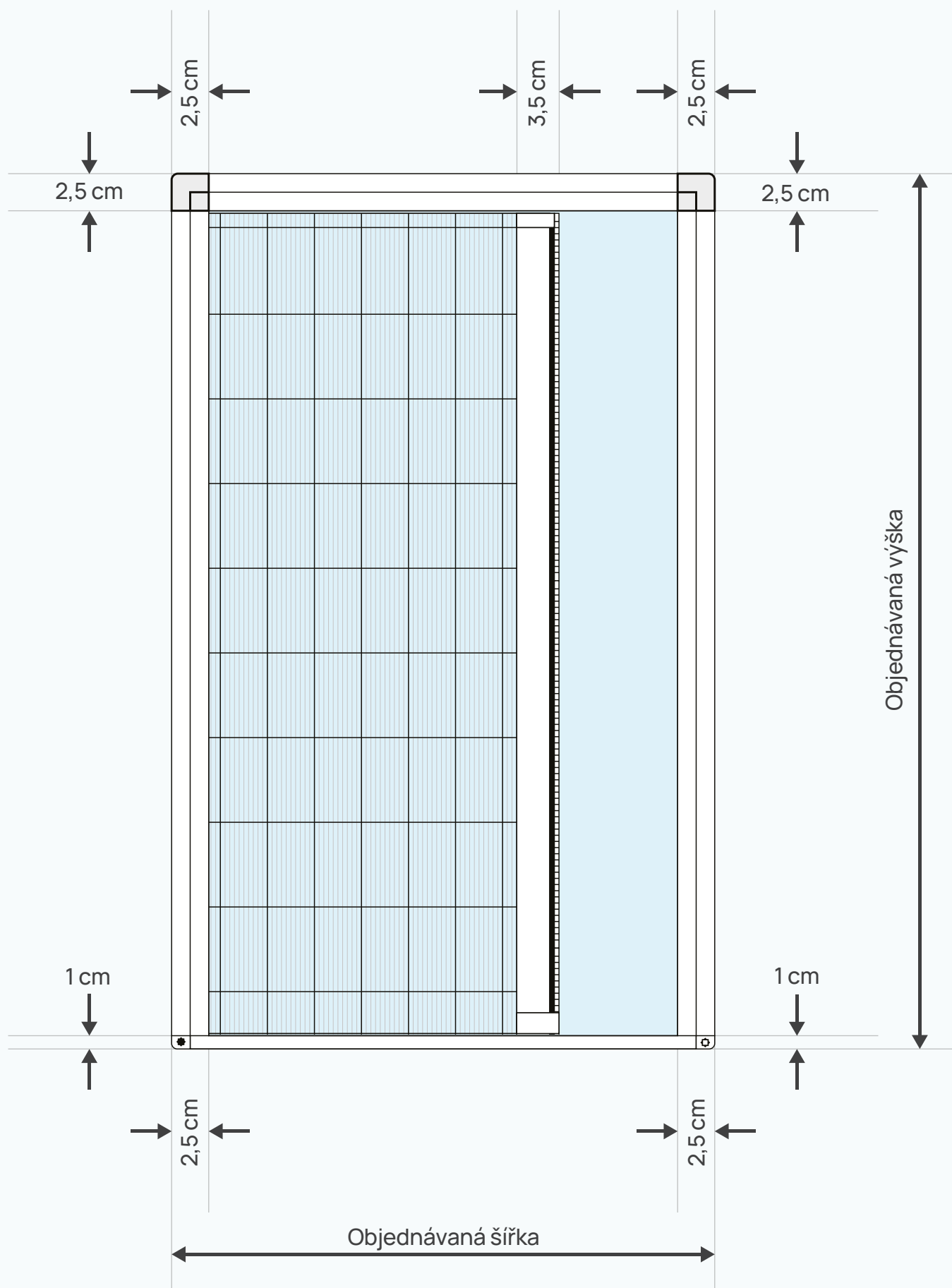

1 Na rám, podle světlosti

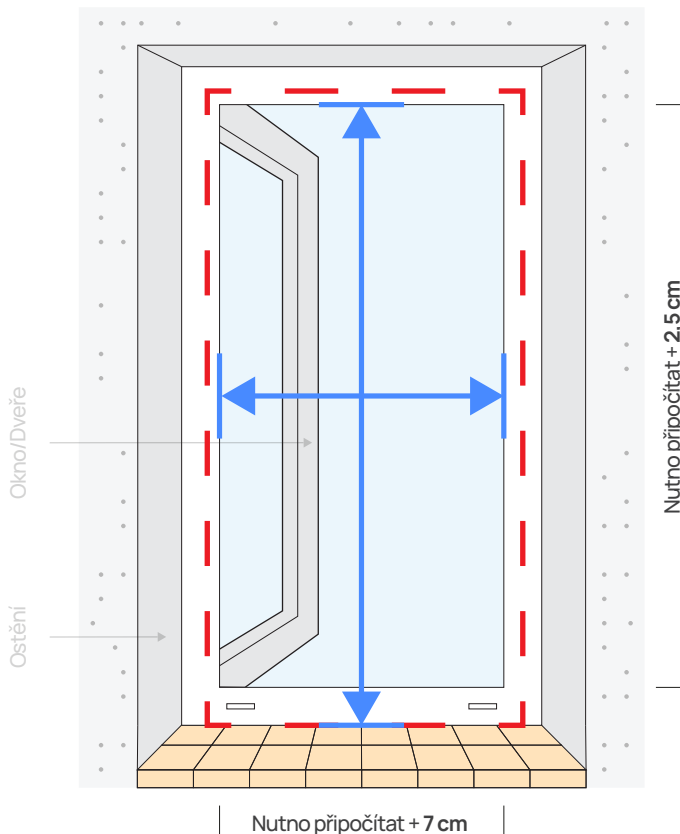
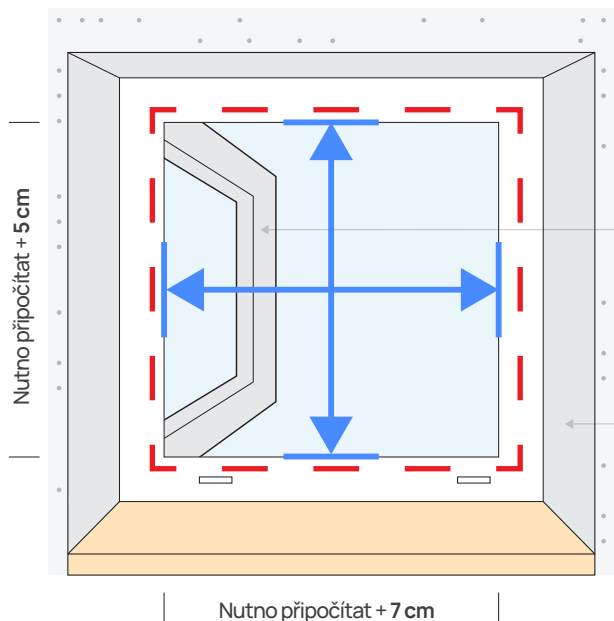

K zaměřené šířce je třeba připočítat 7 cm to znamená, že 2,5 cm profil na jedné straně, 2,5 cm profil na druhé straně a 2 cm nechat pro madlo.



K zaměřené výšce je třeba připočítat 5 cm to znamená, že 2,5 cm profil nahoře na jedné straně a 2,5 cm profil dole na druhé straně.



Celková vypočtená šířka/výška nesmí přesáhnout šířku a výšku ostění.



K zaměřené šířce je třeba připočítat 7 cm to znamená, že 2,5 cm profil na jedné straně, 2,5 cm profil na druhé straně a 2 cm nechat pro madlo.



Výška se zaměřuje od podlahy po horní světlost otvoru rámu. K zaměřené výšce je třeba připočítat 2,5 cm to znamená, že 2,5 cm profil na horní straně.



Celková vypočtená šířka/výška nesmí přesáhnout šířku a výšku ostění.

Šrouby na rám

• Klasická

• Bezbariérová

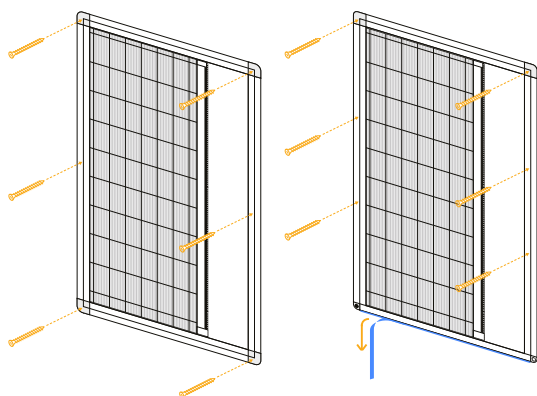

Oboustranná páska

• Klasická

• Bezbariérová

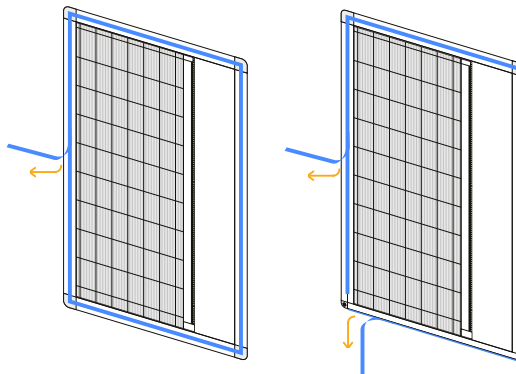

2 Na rám, podle ostění

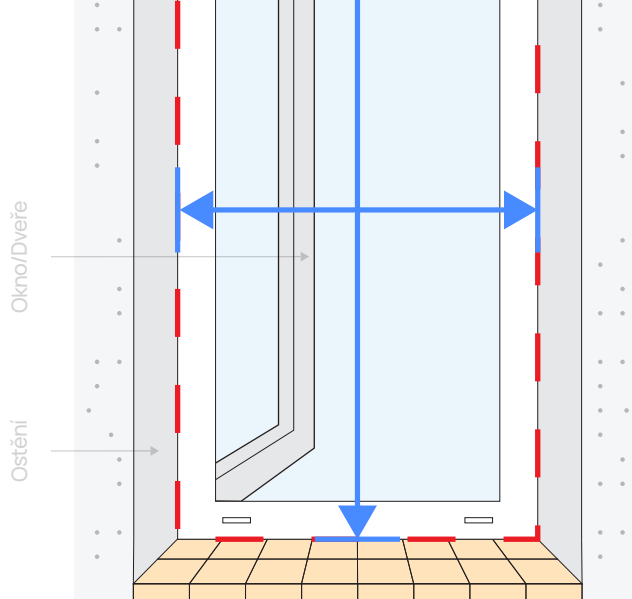
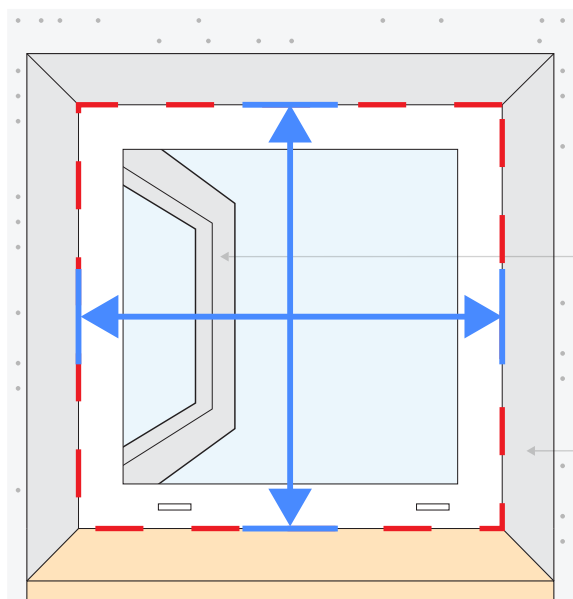

Šířka a výška celkového výrobku.



Pozor na nedokonalosti v ostění.



Výrobek leží na parapetních krytkách. Ve spodní části vznikne mezera 2,5 cm.

Šrouby na rám

• Klasická

• Bezbariérová

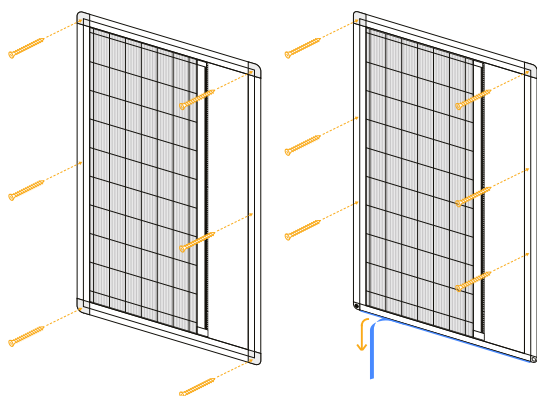

Oboustranná páska

• Klasická

• Bezbariérová

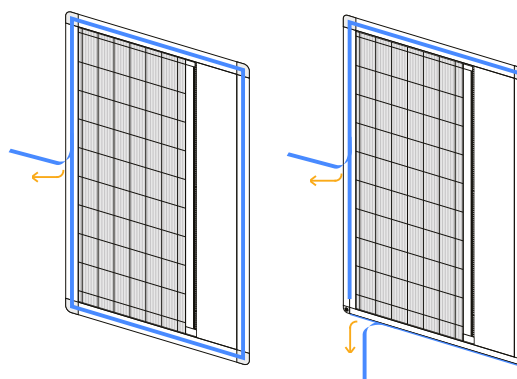

3 Do ostění

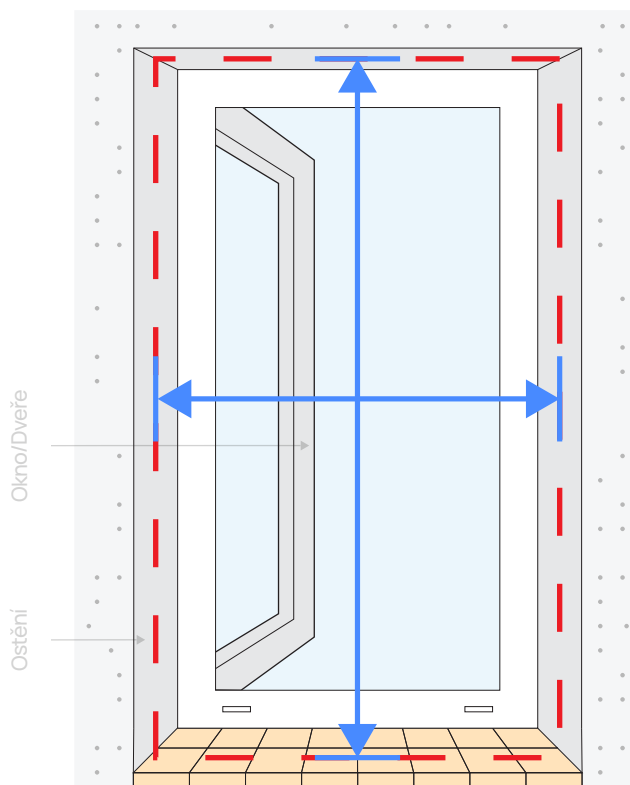
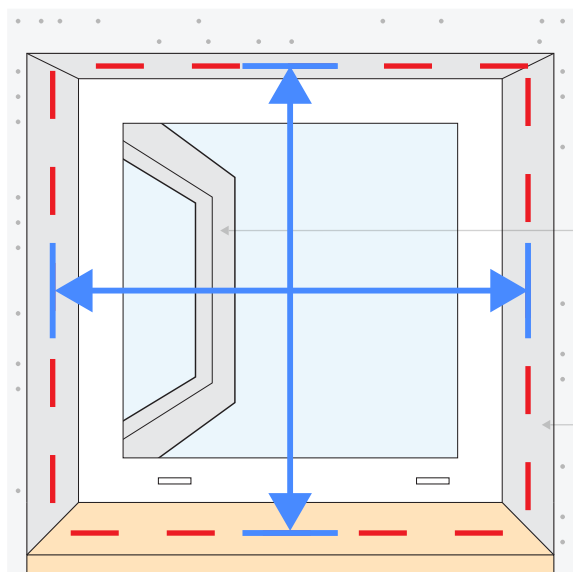

Šířka a výška celkového výrobku.



Pozor na nedokonalosti v ostění.



Výrobek leží na parapetních krytkách.
Ve spodní části vznikne mezera 2,5 cm.

Oboustranná páska

• Klasická

• Bezbariérová

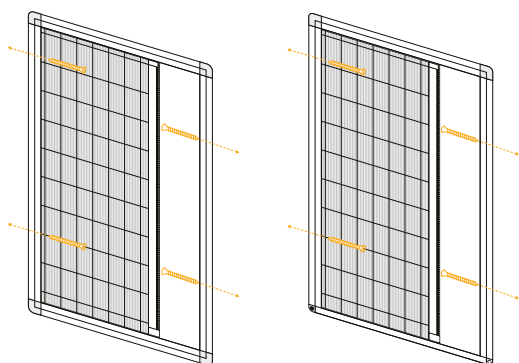

4 Na zed'

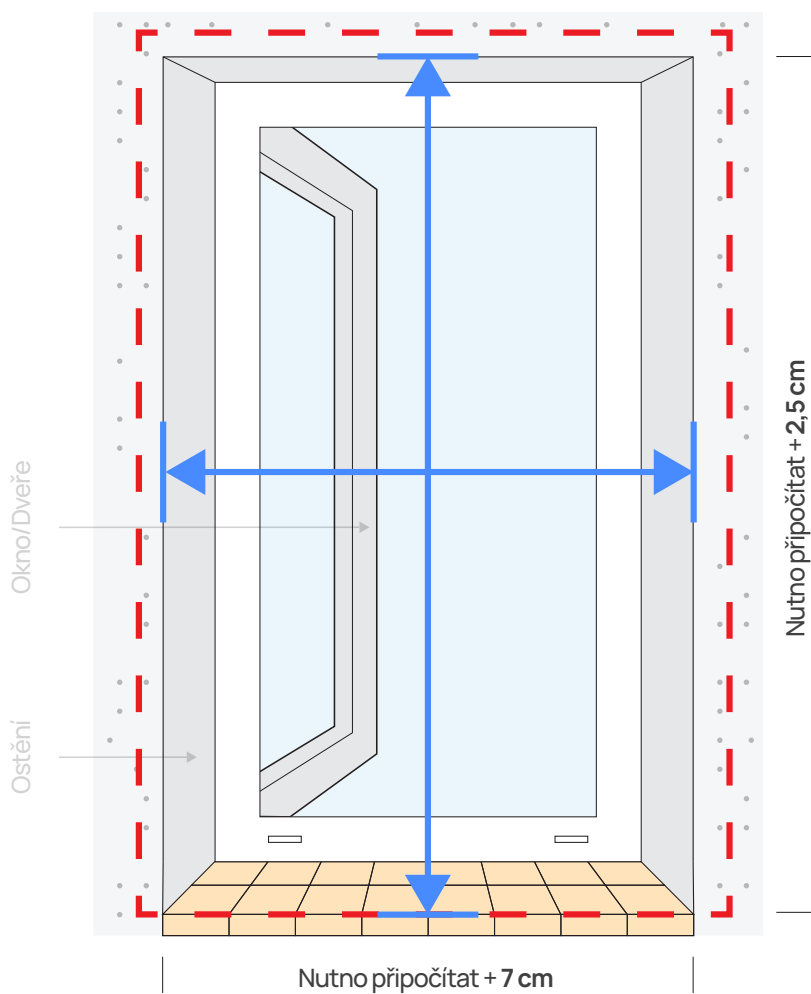

i K zaměřené šířce je třeba připočítat 7 cm to znamená, že 2,5 cm profil na jedné straně, 2,5 cm profil na druhé straně a 2 cm nechat pro madlo.

i K zaměřené výšce je třeba připočítat 2,5 cm to znamená, že 2,5 cm profil na horní straně.

Šrouby na rám

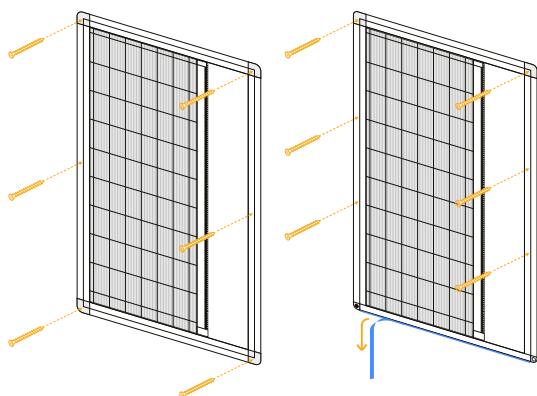

• Klasická

• Bezbariérová



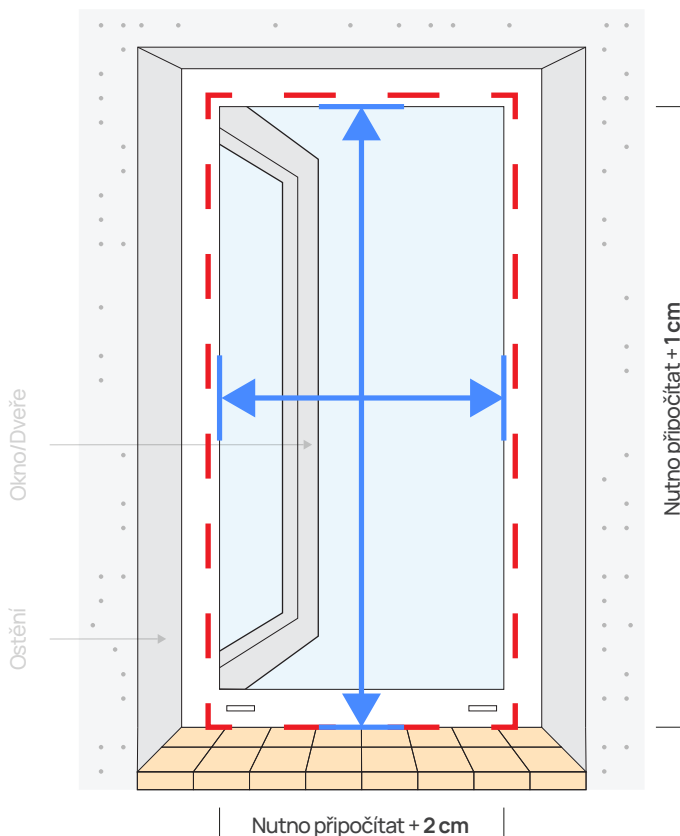
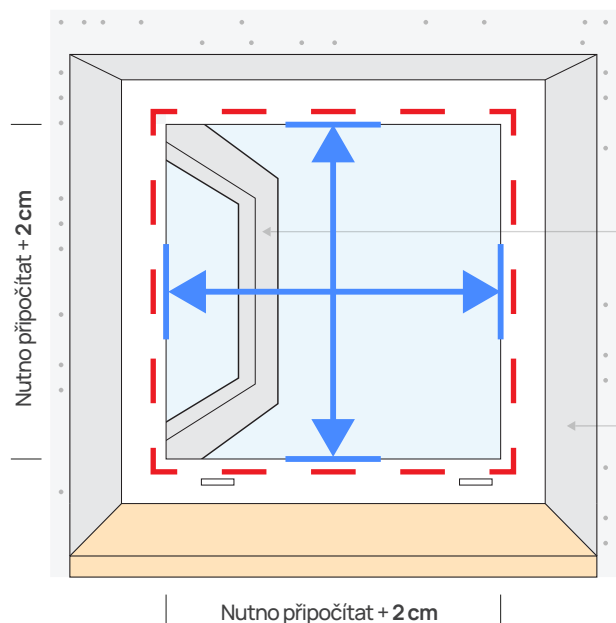

5 Zvrtlíky



-  K zaměřené šířce je třeba připočítat 2 cm
-  K zaměřené výšce je třeba připočítat 2 cm

Postup: Vchodové dveře

-  K zaměřené šířce je třeba připočítat 2 cm
-  K zaměřené výšce je třeba připočítat 1 cm
-  **Umístění madla:** zvolte oproti klíče. Síť zasahuje do prostoru kliky cca 2 cm do světlosti.

Postup: Balkonové dveře, francouzská okna

-  Pro balkonové dveře nebo francouzská okna (nemají práh) přidat na výšku 5 cm (2,5 + 2,5)

Zvrtlíky

-  Klasická
-  Bezbariérová

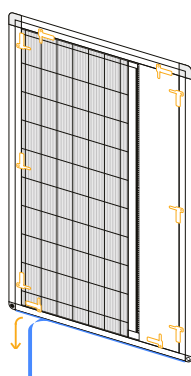
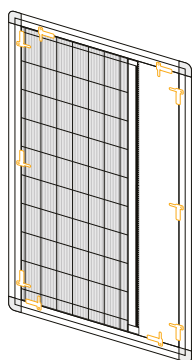

> Typ montáže A

1 Šrouby (rám okna, na zed')

i Přišroubujte síť přes předvrtané otvory.
Překryjte otvory přiloženými krytkami.

Klasická

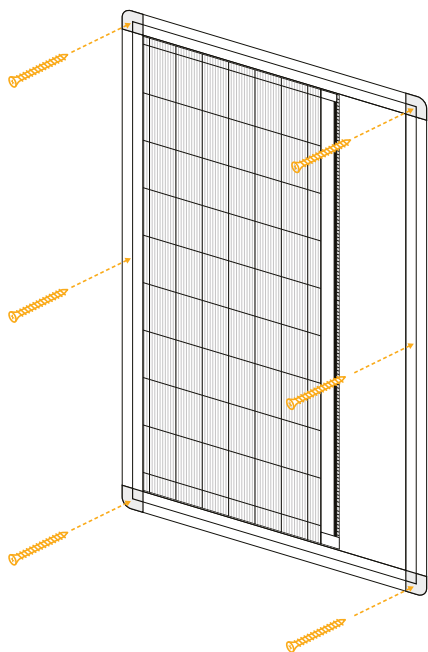

Bezbariérová

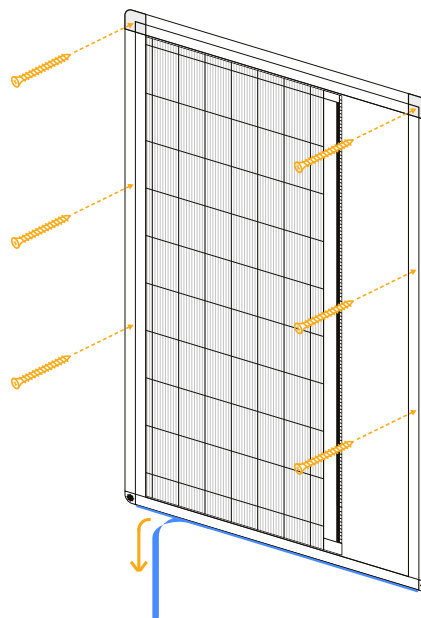

2 Oboustranná páska (na rám)

i Páska je předaplikována při výrobě.

Klasická

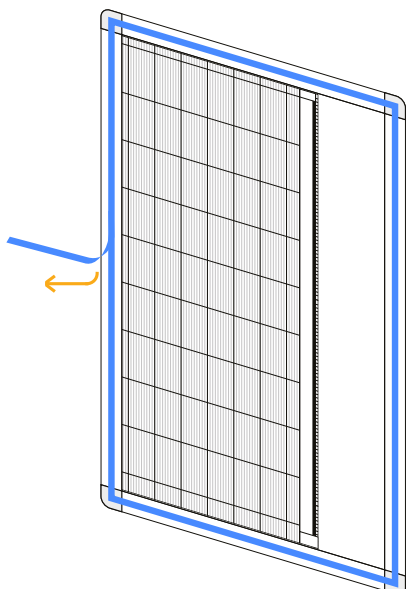

Bezbariérová

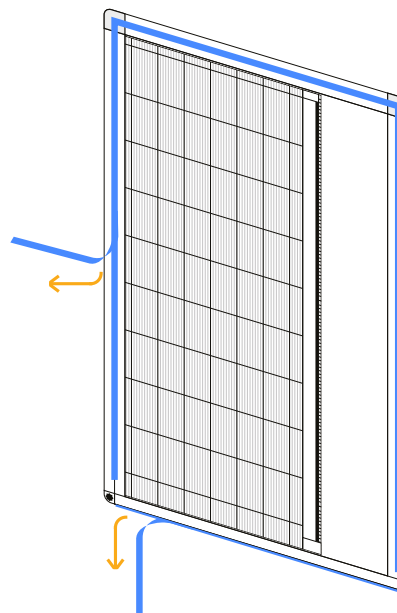

3 Zvrtlíky (na rám)

Klasická

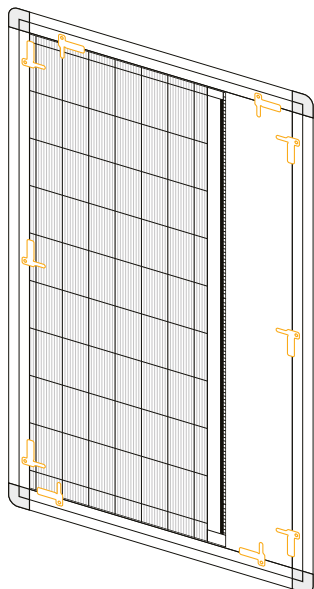

Bezbariérová

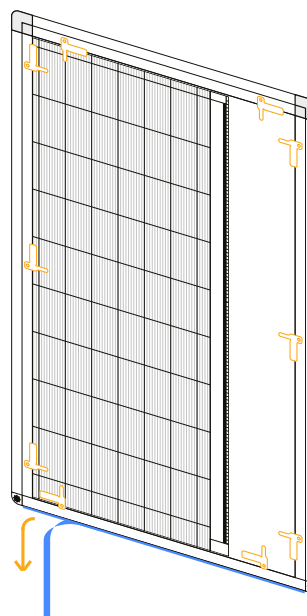

> Typ montáže B

1 Šrouby (do ostění)



Přišroubujte síť do ostění přes profil po stranách do předvrtaných děr. Do otvorů vložte krytku.



Nevrtejte mimo předvrtané děry. Můžete poškodit šňůrový mechanismus a poškodit tak výrobek.

Klasická

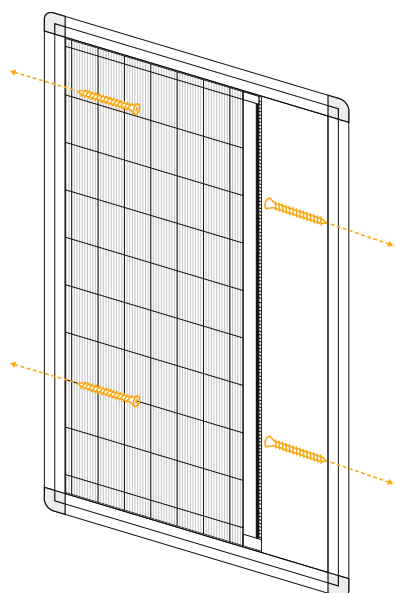

Bezbariérová

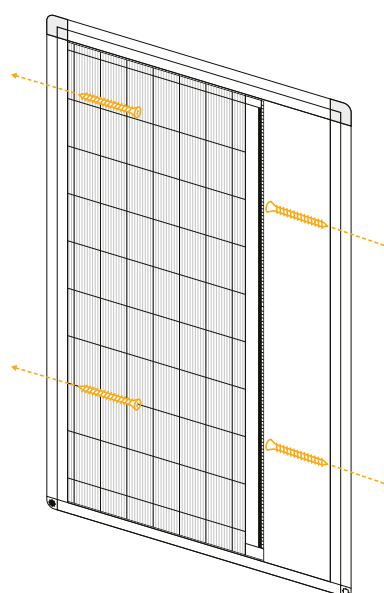

PROPOJENÍ
SÍTÍ PROTI HMYZU
A EXTERIÉROVÉHO STÍNĚNÍ

Dokonale padne iv kombinaci s exteriérovým stíněním
jako jsou vnější žaluzie a vnější rolety.

